식기세척기
DISHWASHER

사용설명서

CDW-A0611TS
CDW-A0611TW

CUCKOO



쿠쿠전자|주|

가족 여러분!

저희 **쿠쿠 식기세척기**를 이용해 주셔서 감사합니다.
이 사용설명서(보증서 포함)는 잘 보관하여 주십시오.
사용 중에 모르는 사항이 있을 때나 기능이 제대로 발휘되지 않을 때 많은 도움이 될 것입니다.



이런 점이 좋습니다.

- **깔끔하고 모던한 디자인**
 - 실버, 화이트 톤의 깔끔한 외관으로 어느 공간에 놓아도 잘 어울리는 디자인입니다.
- **강력한 세척성능**
 - 43cm 대형 세척 노즐과 강력 분사 펌프로 강력하게 물을 분사시켜 세척성능이 뛰어납니다.
- **한국형 와이드 세척바스켓**
 - 한국 식기 형상에 적합하도록 설계된 세척바스켓으로 오목한 밥, 국그릇을 더욱 깨끗하게 세척할 수 있습니다.
 - 와이드형 1단 세척바스켓으로 냄비, 후라이팬도 세척이 가능하여 사용상 편리함을 더하였습니다.
- **프리미엄 '자동세척' 모드**
 - 식기의 오염도를 자동으로 체크하여, 더욱 편리하고 완벽한 세척이 가능합니다.
- **편리한 6가지 세척모드**
 - 한국 맞춤형 세척코스로 상황에 맞는 식기 세척이 가능합니다.
- **다양한 세척 옵션**
 - 행균 추가, 건조 추가 등 식기세척에 필요한 다양한 옵션 선택이 가능합니다.
- **고온수 살균 세척**
 - 고온수 살균 세척으로 기름때, 딱딱한 밥알 등도 쉽게 세척가능하며 더욱 청결하게 식기세척이 가능합니다.
(피드때가 심한 식기나 수저는 개별세척 후 사용하시는 것을 권장합니다)
- **자동 세제, 린스 공급기**
 - 자동으로 세제 및 린스를 투입할 수 있는 자동 공급기가 적용되어 사용상의 편리함을 더했습니다.
- **청결한 사용**
 - 스테인리스 세척조로 고급스러우면서도 청결하게 사용 가능합니다.
 - '내부세척' 모드를 탑재해 내부를 더욱 편리하게 세척, 사용이 가능합니다.
 - 분리세척이 가능한 하부 스테인리스 필터 적용으로 청결성을 더했습니다.
- **고객의 편의를 위한 다양한 사양**
 - 소프트 오픈 전면 도어로 부드러운 사용이 가능하며, 문을 살짝 열어 습기를 빼낼 수 있습니다.
 - 도어 오픈 감지, 누수 감지 등 3중 안전센서로 더욱 안전하게 사용할 수 있습니다.
 - 깔끔한 터치식 버튼과 디스플레이로 더욱 편리하게 사용할 수 있습니다.
- **간편한 설치 시공**
 - 기존 식기세척기의 설치 시 문제점을 해결하여 1cm의 작은 타공만으로도 간단히 설치가 가능합니다.

본 제품은 가정용으로 다음과 같은 상황에서도 사용이 가능합니다.

- 매장, 사무실등에 위치한 주방영역
- 숙박업소

사용 설명서에 제품보증서가 포함되어 있습니다. 사용전에 "사용설명서"를 반드시 읽고 정확하게 사용하여 주십시오.
읽고 난 뒤에는 제품을 사용하는 사람이 항상 볼 수 있는 곳에 보관하여 주십시오.

※ 주의 : 제품을 고장없이 오래 사용하시려면 사용설명서를 꼭 읽어주십시오.

CONTENTS

사용하기전에	●	제품의 특징	2
		안전상의 경고, 주의	4~8
		설치시 주의사항	9
사용할때	●	제품의 구조 및 명칭	10~11
		사용전 준비사항	12
		세척 시작 및 사용후 조치사항	13
		조작부 기능설명	14
		세척코스설명	15
		식기세척기 사용방법	16~17
		식기장착 사용설명	18~19
		세제/린스 사용설명	20~21
		청소방법	22~24
고장신고전에	●	고장신고전에 확인하십시오.	25~31
서비스안내	●	제품규격 / 고장문의	32
		고객카드/제품보증서/소비자분쟁해결기준안내	33
		서비스에 대하여 / 폐기전제품의 처리방법	34



안전상의 경고

- '안전상의 경고'는 제품을 안전하고 올바르게 사용하여 사고나 위험을 미리 막기 위한 것이므로 반드시 지켜 주십시오.
- '안전상의 경고'는 '경고'와 '주의'의 두가지로 구분되어 있으며 '경고'와 '주의'의 의미는 다음과 같습니다.

⚠ 경고 피하지 않을 경우 사망이나 중상을 초래할 수 있는 잠재적인 위험상황

⚠ 주의 피하지 않을 경우 경상을 초래할 수 있는 잠재적인 위험상황

⚠ 이 기호는 특정조건하에서 위험을 끼칠 우려가 있는 상황에 대하여 주의를 환기시키는 표시입니다.

• 위험발생을 피하기 위해 주의깊게 읽고 지시에 따라 사용하십시오.

⊘ 이 기호는 어떤 행위를 '금지'하는 표시입니다.

! 이 기호는 어떤 행위를 '지시'하는 표시입니다.

⚠ 경고

⊘ (금지)

본 제품은 AC 220V 전용입니다.

- 전원플러그는 반드시 접지가 되어 있는 정격 15A 이상의 교류 220V 전용 콘센트에 바르게 꽂아 주십시오.
- 110V 전원에서 승압용 트랜스를 220V로 승압해서 사용하지 마십시오. (한국전력에 승압공사를 의뢰하여 220V로 승압 후 사용하십시오.)

전원코드를 임의로 연결하거나 가공하여 사용하지 마십시오.

- 감전 및 화재의 원인이 됩니다.



한개 콘센트에 여러 제품의 전원 플러그를 동시에 꽂아 사용하지 마십시오.

- 발열, 발화, 화재의 원인이 됩니다.

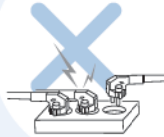

전원코드나 전원플러그가 파손되었거나 흔들릴 때는 사용을 중지하고 고객상담실 (지역번호없이 1588-8899)로 문의 바랍니다.

- 제품 사용 중 사용상의 부주의로 전원 코드의 피복이 벗겨지거나 찢힐 경우 화재 및 감전의 원인이 될 수 있으니, 수시로 전원코드와 전원플러그, 콘센트의 상태를 꼭 확인하십시오.
- 전원코드나 전원플러그가 파손된 경우에는 위험이 생기지 않도록 하기 위하여 제조자나 판매원 또는 자격 있는 기술자(서비스 기사)에 의해 코드 교환을 하십시오.
- 반드시 지정된 서비스 센터에서 수리하시기 바랍니다.



전원선이 없는 멀티 콘센트 (부착형)에 제품의 전원 플러그를 꽂지 마십시오

- 화재의 원인이 됩니다.



전원플러그를 콘센트에 꽂거나 뺄 때는 손의 물기를 반드시 제거한 후 전원 플러그를 잡고 꽂거나 뽑아 주십시오.

- 감전의 원인이 됩니다.



전원 코드 위에 무거운 것을 놓거나 코드가 기기 밑에 눌리지 않도록 주의하십시오.

- 코드 손상으로 화재, 감전 및 제품의 쓰러짐 등 위험이 있습니다.

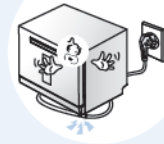

제품의 청소 및 관리를 하기 전에 전원 플러그는 콘센트에서 뽑아 주십시오.

- 고장 및 감전의 원인이 될 수 있습니다.

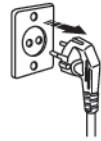

제품본체나 전원 플러그에 물을 뿌리거나, 습기가 많은 곳에서 사용하지 마십시오.

- 누전으로 인한 화재의 원인이 됩니다. 고장의 원인이 되어 무상서비스를 받을 수 없습니다.





안전상의 경고

⚠ 경고

🚫 (금지)

전원플러그에 먼지가 묻어 있는지 확인하고, 플러그가 흔들리지 않도록 끝까지 꽂아 주세요.

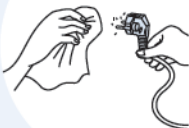

- 먼지가 묻어 있거나 접촉이 불량한 경우는 화재의 원인이 됩니다.

전원플러그는 빠기 쉬운 장소에 제품을 설치하고 청소할 때나 장기간 제품을 사용하지 않을 때는 반드시 전원 플러그를 빼십시오.



- 감전 또는 화재의 원인 됩니다.

전기난로, 촛불, 모기향 등의 화기를 멀리 하세요.



- 플라스틱 부품이 열에 의해 변형 또는 코르피복이 녹아 화재, 감전의 원인이 됩니다.

송곳이나 핀 등으로 버튼을 누르지 마세요.



- 고장 또는 감전의 위험이 있습니다.

제품을 목욕탕이나 비바람에 노출된 장소 또는 물이 튀는 장소에 설치하지 마십시오.



- 감전 또는 화재의 원인이 됩니다.
- 겨울철 영하 온도에서 호스가 얼어 터져 누수가 발생할 수 있습니다.

청소 시 제품에 직접 물을 뿌리지 마십시오.



- 감전 또는 화재의 원인 됩니다.

식기세척기에 식기류 이외의 다른 용도(휴대폰, 카메라 등의 전자제품류)의 제품 세척을 위해 사용하지 마십시오.



- 제품이 손상될 수 있습니다.

가스레인지 등 불 및 고열을 이용하는 제품에 가까이 설치하지 마십시오.



- 화재, 변색, 고장의 원인이 됩니다.

제품을 분리, 분해하거나 수리 또는 개조하지 마시고, 제품내부에 이물질이 들어가지 않도록 하십시오.



- 제품 고장의 원인이 됩니다.
- 화재나 감전, 신체 상해의 원인이 됩니다.
- 제품 수리는 고객센터(1588-8899)로 연락 하십시오.

사용 중에 이상한 소리나 냄새 또는 연기가 나면 즉시 전원 플러그를 뽑고 고객센터(지역번호없이 1588-8899)로 문의하여 주십시오.



- 고장난 상태에서 계속 사용하면 화재나 감전의 원인이 됩니다.

식기 바스켓을 꺼내어 다른 곳에 두지 마십시오.



- 어린이가 제품 안으로 들어가면 갇히게 되어 질식사 또는 사망의 원인이 됩니다.

제품 사용 전 내부에 있는 습기제거제는 반드시 제거 후 사용해 주십시오.

- 어린이 손에 안닿도록 해 주십시오.



안전상의 경고

⚠ 경고

🚫 (금지)

벤젠, 신나, 가솔린 등의 인화성 물질이 묻은 식기는 세척하지 마시고 인화성물질 용기를 세척조내에 보관하지 마십시오.

- 폭발이나 화재의 위험이 있습니다.



제품 문이 열린채로 문 위에 무거운 것을 올리거나 누르지 마십시오.

- 제품이 전도되어 상해의 원인이 됩니다.

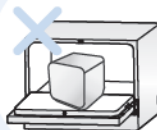

화기, 가연성 물질(에테르, 벤젠 알콜, 약품, LP가스, 가연성스프레이, 살충제, 방향제, 화장품 등), 인화성 물질(양초, 램프 등)을 제품 근처에서 사용하거나 보관하지 마십시오.

- 폭발 또는 화재의 원인 됩니다.



어린이가 식기세척기를 가지고 놀거나 조작 및 작동을 하지 않도록 하십시오.

- 문을 열고 닫을때 손이 끼거나 세척기 내에 갇힐 수 있습니다.



도시가스 등의 가스 누출이 있을 때는 식기세척기나 전원 코드를 조작하지 말고 창문을 열어 완전히 환기 시키십시오.

- 폭발 또는 화재, 화상의 원인 됩니다.



식기세척기 세제는 어린이의 손이 미치지 않는 안전한 장소에 보관하시고 세척기 문을 열었을 경우 세척기에 접근하지 않도록 주의하십시오.

- 세제를 흡입시 구강의 화상, 구토 및 호흡 곤란 등의 위험이 있습니다.

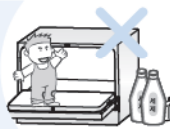

어린이나, 노약자 혼자 사용은 위험합니다. 보호자가 항상 지켜봐 주십시오.

- 감전의 위험이 있습니다.
- 신체 상해의 우려가 있습니다.



포장재(비닐, 스티로폼 등)는 어린이가 손대지 않도록 폐기하십시오.

- 포장재에 의한 질식의 원인이 됩니다.



어린이나 애완동물이 세제를 먹거나 세제물(잔수)를 먹지 않도록 주의 하십시오.

- 삼켰을 경우 구강화상, 구토 및 호흡 곤란 등의 위험이 있습니다. 만일 삼켰을 경우 물을 마시거나 토하도록 한 후 의사의 지시를 받아 주십시오.



제품 폐기 시에는 전원 플러그를 자르고 제품의 버튼부를 손상시킨 후 폐기하십시오.

- 재사용 시 감전 또는 화재의 원인이 됩니다.



⚠ 경고

🚫 (금지)

제품이 무거우므로 운반 설치시 반드시 두사람 이상 작업하십시오.



- 떨어지거나 부딪쳐 훼손 또는 상해의 원인이 됩니다.

이동식 차량(캠핑카), 선박, 비행기 등의 내부에 제품을 설치하지 마십시오.



- 특수한 조건에서 사용이 가능한지 고객센터(지역번호없이 1588-8899)로 문의하여 주십시오.

바닥이 튼튼하고 수평인 곳에 설치해주세요.



- 진동소음의 원인 되며, 제품작동시 넘어져 상해의 원인이 됩니다.

제품 침수 및 제품이동 설치시 분해 또는 개조하지 마시고 당사가 지정한 수리기술자의 서비스 후 사용하십시오.



- 고장, 화재, 감전의 원인이 됩니다

설치후 반드시 호스의 접속부 누수를 확인하십시오.



- 나사가 풀어져 있으면 물이 새어 감전 및 재산상의 피해를 볼 수 있습니다.

배수 호스가 열기구나 배관같은 뜨거운 물체에 닿지 않도록 설치하십시오.



- 호스가 손상되어 누수의 원인이 됩니다.

제품을 설치 또는 이동시 제품의 모서리가 날카로우니 주의하십시오.

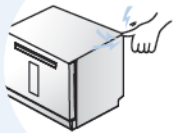

- 상해의 원인이 됩니다.

설치가 완료되지 않은 상태에서 절대로 전원을 연결하지 마십시오.

- 감전 및 화재의 원인이 됩니다.



안전상의 주의

⚠경고

🚫(금지)

이 기기는 신체, 감각, 정신 능력이 결여되어 있거나 경험과 지식이 부족하여 감독이나 지시 없이 안전하게 기기를 사용할 수 없는 사람(어린이 포함)이 사용하도록 만들어지지 않았습니다.



- 어린이가 기기를 가지고 놀지 않도록 주의하세요.
- 감전이나 부상의 원인이 됩니다.

열에 약한 것이나, 너무 가벼운 그릇 등은 넣지 마세요.



내열온도 80°C이하 사용금지

- 변형이 되거나 세척이 되지 않으며 고장의 원인이 됩니다.
- 내열온도 80°C이하 사용금지

장기간 사용하지 않을 때는 급수 연결구의 중간밸브를 잠금주십시오.



잠금

- 물이 새어 감전 및 재산상의 피해를 볼 수 있습니다.

작동 중에는 절대 도어를 열지 마십시오.

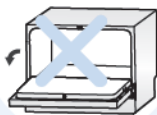

- 제품이 작동 중일 때 도어를 열면 제품 안에 있는 물이 세어날 수 있습니다.
- 고온의 물에 의해 화상을 입을 수 있습니다.

반드시 식기세척기용 전용 세제를 사용하십시오.



- 일반 세제나 베이킹 파우더를 사용하면 거품이 많이 발생되어 감전, 화재, 고장의 원인이 됩니다.

배수되는 물은 손대지 마십시오.



- 물이 뜨거우므로 화상의 위험이 있습니다.

칼 등 날카로운 기구는 손잡이가 위를 향하도록 놓아 주십시오.



- 상해의 원인이 됩니다.

제품에 기름, 인화성 물질(알콜, 신나, 벤젠 등)이나 치약, 연마제, 락스 등을 뿌려 닦지 마십시오.



- 제품 손상의 원인이 됩니다.

표면이 거칠거나 금속 재질의 솔, 헝겂, 수세미 등으로 제품을 청소하지 마십시오.



- 재사용 시 감전 또는 화재의 원인이 됩니다.



설치시 주의사항

설치장소

1 단단하고 수평인 바닥에 설치하십시오.

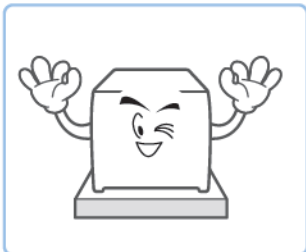

2 이런 바닥은 피해 주십시오.

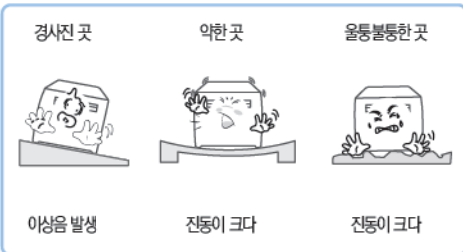

설치환경

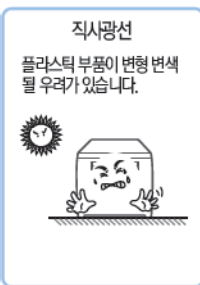
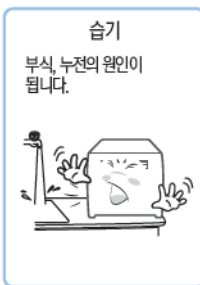

제품높이조절

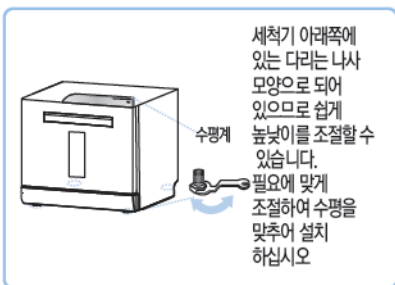

전원 및 접지선 연결

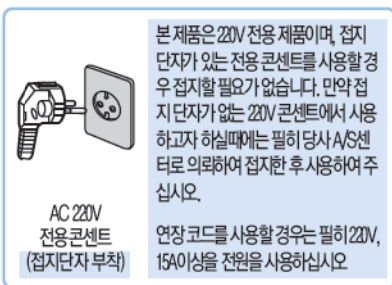

주의

급/배수 호스 및 전원연결선이 보일러배기구 등 고온발생되는 곳에 접촉하지 않도록 설치하십시오. 장시간 사용시 누수에 우려가 있습니다.



제품의 구조 및 명칭

제품의 구조 및 명칭

- 외관 및 규격은 제품 성능개선을 위해 부분적으로 변경될 수 있습니다.

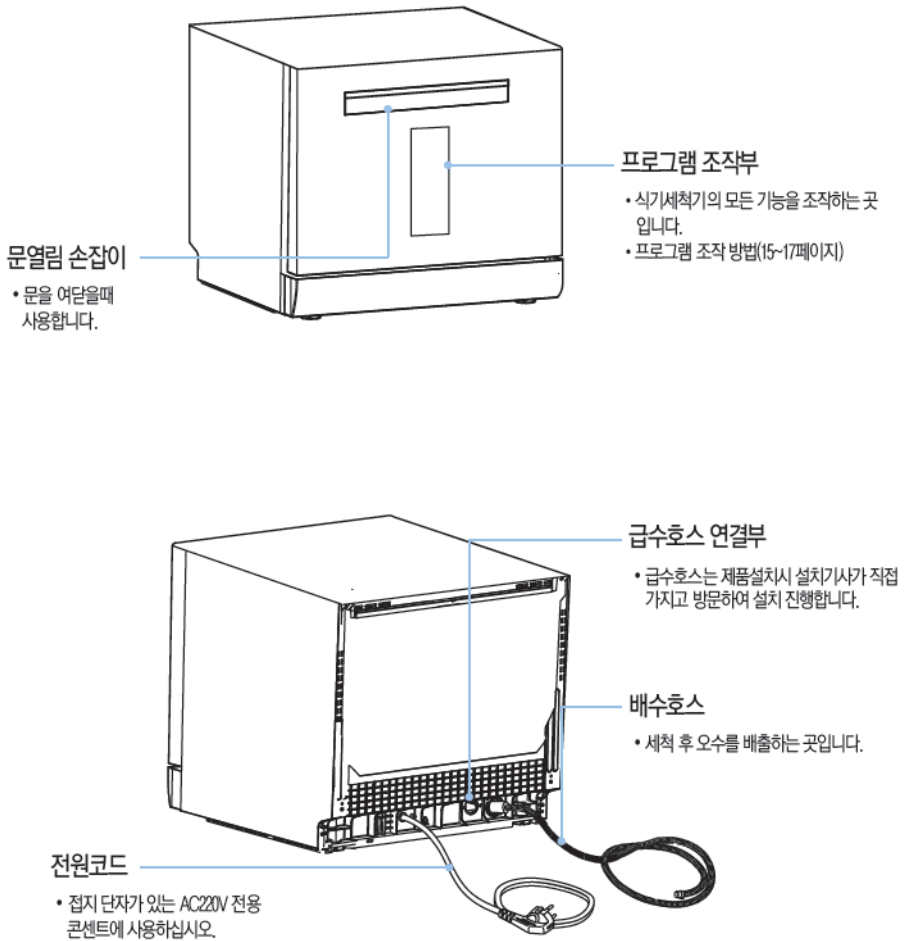



제품의 구조 및 명칭

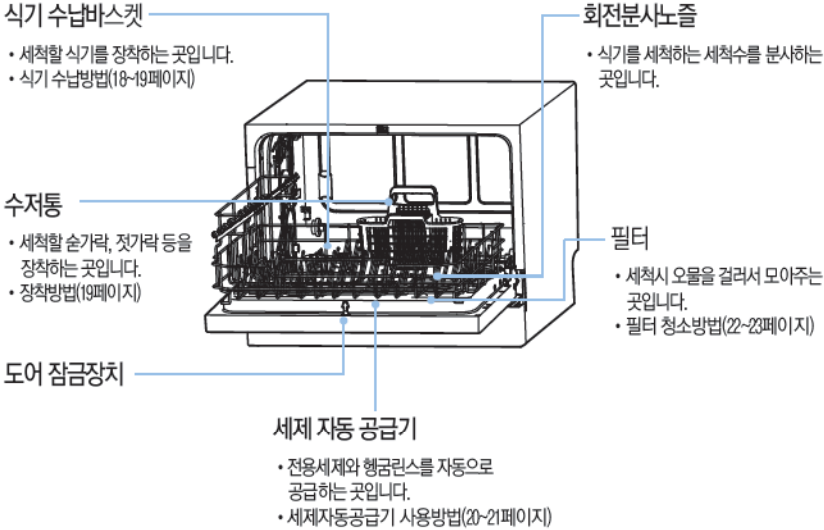

부속품 안내

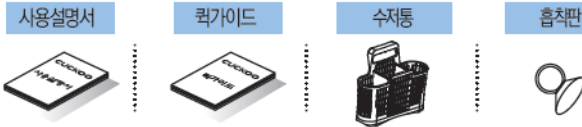

※ **알림** 설치용자재(급수호스, 급수연결KIT)는 설치기사가 직접 가지고 방문하여 설치 진행합니다.

별매품

연장 전원코드

배수 연장호스



※ **알림** 별도의 설치로 인한 추가부품비용은 소비자 부담입니다. 부품구입은 고객상담실에 문의하십시오.
(고객상담실 : 지역번호없이 1588-8809)



사용전 준비사항

이 제품은 제품생산 검사시 물로 테스트를 합니다.

제품내부에 소량의 물기가 남아있을수 있으며 이것은 정상제품입니다.

사용전 준비

전원 플러그를 콘센트에 연결하십시오.

- 본 제품은 220V 전용입니다.
- 접지선이 있는 220V 콘센트에 연결하십시오.

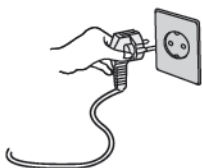

급수 연결구의 밸브를 열어주십시오.

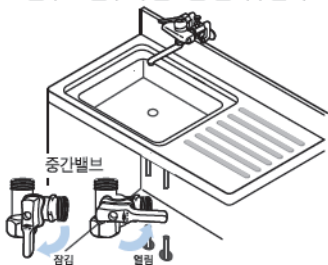

필터가 막힐만한 음식찌꺼기들은 미리 제거해 주십시오.

- 미제거시 세척성능이 저하될 수 있습니다..



세척준비

문을 여십시오.

- 손잡이를 잡고 문을 앞으로 당겨 여십시오.

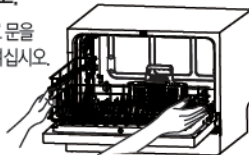

식기를 넣으십시오.

- 식기를 넣는 방법은 18~19페이지를 참조하십시오.

※ 식기를 넣기전 필터가
바르게 놓였는지
확인하십시오.

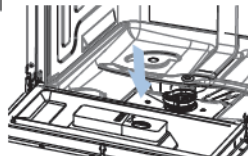

바스켓을 밀어 넣으십시오.

- 식기바스켓을 뒷면까지 밀어 넣으십시오.

세제를 넣으십시오.

- 세제 자동공급기에 권장세제량의 전용세제를 넣고 뚜껑을 닫으십시오.
- 식기류의 오염정도에 따라 세제량을 조절하여 주십시오(20~21페이지의 세제 자동공급기 사용방법을 참조 하십시오).

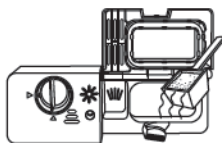

문을 닫으십시오.



세척방법 및 사용후 관리부분에 대한 간단 설명입니다.
자세한 설명은 다음페이지에 설명하였습니다.

세척시작

전원 버튼을 눌러주십시오.

- 전원버튼을 누르면 모든 세척코스의 표시등이 켜지고 표준 표시등만 점등됩니다.



세척코스를 선택하십시오.

- 14~15페이지의 프로그램 조작부 사용법을 참조하십시오.

작동/정지 버튼을 누르시면 세척이 시작됩니다.

- 세척 시작후 일정 온도 이상에서 문을 여닫은 후 재작동 사키면 식기세척기의 원활한 작동을 위하여 약 10초후 작동을 시작 합니다.



세척후 조치

- 세척 종료시 부저음 발생후 전원이 자동으로 꺼지므로 전원 버튼을 누를 필요가 없습니다.
- 작동 중이거나 작동 직후에는 세척조가 뜨거우므로 주의 하십시오.

전원 플러그를 콘센트에서 뽑아주십시오.

- 급수 연결구의 밸브를 잠금 주십시오.

세척기 내부의 필터를 청소하십시오.

- 22~23페이지의 식기세척기 청소방법을 참조하십시오.
- 찌꺼기가 세척조 내부로 떨어지지 않도록 필터를 조심스럽게 꺼내주십시오.

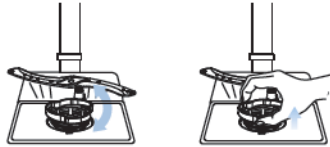

- 필터에 있는 찌꺼기를 버리고 물로 깨끗이 씻어주십시오.
- 청소를 끝내고 필터를 다시 원래 위치에 끼울때는 틀이 생기거나 가장자리가 비어 있지않는지 확인하고 바르게 끼우십시오.



- 오물 필터가 막히면 세척 성능이 저하될 수 있으며 제품 작동에 이상이 생길 수도 있습니다.



조작부 기능설명



경고 제품 작동중 갑자기 문을 열지 마십시오.
순간적으로 고온의 물 및 증기가 분출되어 화상을 입을수가 있으며, 세척시간이 지연될 수 있습니다.

세척코스 선택

- 식기 종류 및 오염정도에 따라 세척 코스를 선택할때 사용합니다.
- 버튼을 누를때 마다 표준 → 강력 → 절약 → 급속 → 행굼건조 → 자동순으로 선택됩니다

버튼잠금

- 코스선택 + 내부세척 버튼을 동시에 약 3초간 누르면 작동하며, "전원" 버튼을 제외한 임의의 버튼은 동작 되지 않습니다.

예약세척

- 외출시나 취침후 세척되도록 시간을 예약할때 사용하는 기능으로 예약버튼을 눌러 버튼을 눌러 시간을 선택합니다.
- 표시된 시간은 시작시간 기준입니다.
- 예약세척을 취소할 경우에는 전원 버튼을 off/on하여 초기화하거나 세척선택버튼을 눌러 세척코스를 변경함으로써 가능합니다.

전원 선택

- 제품의 전원을 켜거나 끌수 있습니다.
- 예약을 취소할때 사용합니다.

내부세척 기능

- 이 기능은 오랫동안세척기를 사용 하지않고 재사용할 경우 세척조 내부를 세척하는 기능입니다. 고온으로 내부에 남아있는 불순물을 제거 합니다.

디스플레이

- 코스별 세척시간, 남은시간, 옵션기능 선택아이콘 등이 표시됩니다.

옵션 선택

- 세척코스 외 부가기능으로 행굼추가, 건조추가 선택이 가능합니다.
- 선택된 부가기능은 디스플레이에 아이콘으로 표시됩니다.

동작/일시정지

- 세척코스 선택 후 이 버튼을 누르면 세척이 시작됩니다.
- 선택 된 각종기능을 변경시에는 이 버튼을 눌러 정지시킨 후 다른기능을 선택한후 다시누르면 선택된 기능이 수행됩니다.
- 작동 중문을 열 경우 작동/정지 버튼을 눌러 세척을 일시정지 시킨 후 문을 여십시오.
- 작동/정지 버튼을 누르지 않고 문을 열 경우순간적으로뜨거운 물이 분사 되어 위험할 수 있습니다.

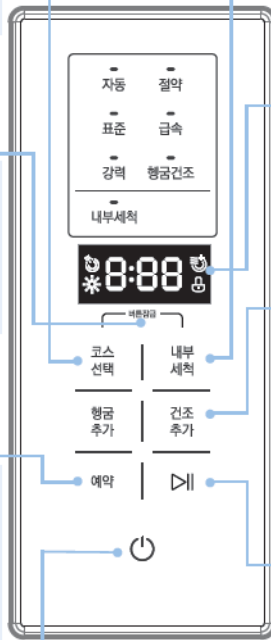

세척코스 설명

식기상태	세척코스	세척시간	세척행정			
			예비	세척	헹굼	건조
식기오염도를 감지하여 오염도에 따라 세척시간과 세척온도를 자동으로 맞춰 세척하는 코스	자동	82분~127분	45℃	65℃	75℃	●
보통의 오염상태 또는 식사후 1시간 이내에 세척할 경우	표준	59분	-	55℃	75℃	●
기름기가 많은 오염상태 식사후 1시간 이상 경과 식기수량이 많은 경우	강력	79분	45℃	65℃	75℃	●
식기오염정도가 적은 경우 에너지를 절약하고 싶은 경우	절약	78분	-	50℃	65℃	●
식기오염정도가 미비한 경우 커피잔, 컵, 잔반침 등 세척할 경우	급속	29분	-	45℃	55℃	-
세제없이 그릇을 헹굼과 건조를 하는 경우	헹굼건조	40분	-	-	75℃	●
오랫동안 사용하지 않은 세척기 내부를 세척하고자 하는 경우	내부세척	40분	-	45℃	75℃	●
세척시간을 예약할 경우	예약	예약 선택시간	-	-	-	-

- 사용환경 급수온도, 수압, 전압사정에 따라 소요시간이 변동될 수 있습니다.
- 위의 표는 표준조건 (실내온도 20℃, 수온 25℃, 정격전압 AC220V 60Hz) 에서의 DATA입니다.
- 헹굼건조코스에서는 세제를 넣지 마세요.

세척코스별 선택기능 옵션

세척코스	헹굼추가	건조추가
자동	●	●
표준	●	●
강력	●	●
절약	●	●
급속	-	-
헹굼건조	-	●
내부세척	-	-

알아두기

- 표시창에 표시되는 세척 시간은 선택한 옵션에 따라 달라질 수 있습니다.



식기세척기 사용방법

세척코스 작동방법

- 전원버튼을 누르십시오.
전원버튼을 누르면 표준코스로 설정됩니다.
- **코스 선택** 버튼을 이용하여 세척프로그램을 선택하십시오.
(프로그램순서 : 표준 → 강력 → 절약 → 급속 → 행굼건조 → 자동)
- **자동** 세척코스는 식기오염도를 감지하여 오염도에 따라 세척시간과 세척온도를 자동으로 맞춰 세척하는 코스입니다.
- **내부 세척** 세척코스는 장 시간 사용하지 않은 세척기 내부를 세척하는 코스입니다.
- 세척코스가 선택되면 디스플레이 창에 남은시간이 표시됩니다.
- **▶** 동작/일시정지 버튼을 누르십시오.
배수음과 함께 작동이 시작됩니다.



예약 설정방법

- 세척코스 선택 후 **예약** 버튼을 이용하여 예약시간을 선택하십시오.
예약된 시간은 디스플레이에 H01, H02, ... H24로 표기됩니다.
- 최대 24시간까지 한시간 간격으로 설정되며, 표시된 시간은 시작 시간 기준입니다.
- 식기세척기를 작동되고 나서 예약시간을 변경하려면 전원버튼을 OFF/ON 후 다시 재 설정해주시시오.



알림표시

● 린스 보충 표시



표시는 세제공급장치에 린스가 없을때 표시됩니다.
이 표시가 점등될 경우에는 린스보충을 해주십시오.
린스보충이 되면 이 표시는 꺼집니다.

● 차일드 락 설정/해제

어린이 보호 및 오사용 방지를 위해 안전 버튼 잠금 장치가 있습니다.

- 차일드 락 설정

코스선택+내부세척 버튼을 동시에 약 3초간 누를 경우 점등되며 차일드 락이 작동 중일 경우 "전원"버튼을 제외한 임의의 버튼을 누를 경우 동작되지 않습니다.

- 차일드 락 해제

코스선택+내부세척 버튼을 동시에 약 3초간 누르십시오.



옵션 선택 표시

- 버튼 선택시 디스플레이 상에 아이콘이 점등되며 남은시간이 5분 추가됩니다.
(예외 : 급속, 행금건조, 내부세척)
- 버튼 선택시 디스플레이 상에 아이콘이 점등되며 남은시간이 10~16분 추가됩니다.
(예외 : 급속, 내부세척)



식기장착 사용설명

식기장착시 주의사항

1

- 식기를 넣을 때는 식기가 겹치지 않도록 잘 배열해 주십시오.
(식기를 넣기전 세척필터에 막힐만한 찌꺼기는 미리 제거해 주십시오.)

2



- 식기 밑에 돌출부가 있거나, 식기 오목한 부분이 윗 방향으로 위치하면 세척 및 건조 되지 않습니다. 경사지게 놓아 주십시오.
(세척 및 건조 성능이 떨어질 수 있습니다)

3



- 식기의 안쪽이 분사기 쪽을 향하도록 넣어 주십시오.
식기의 안쪽이 분사기 쪽을 향하지 않으면 세척이 깨끗이 되지 않을 수 있습니다.

4



- 손으로 닦아도 잘 안 닦이는 오염물들은 식기세척기에서도 잘 닦이지 않습니다. 냄비나 조리용기들을 넣을 때에는 그을음이나 눌어붙은 찌꺼기를 긁어 내고 넣어 주십시오. 식기세척기 전용세제 및 강력(75℃)에서도 세척이 안되는 이물질들은 식기세척기에서 사용하지 마십시오. (세척력에 악영향을 미칠 수 있습니다.)
예) 탄화된 생선기름, 고기 불판에 타서 눌어붙은 기름기 등.

5

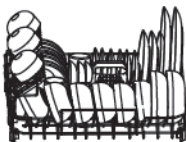

- 식기 수납 바스켓의 빈틈사이로 가능하거나 작은 물건 등이 빠져나오면 분사기의 회전을 방해하여 세척 성능 저하 및 식기 파손의 우려가 있으니 주의하십시오.
(특히 젓가락이 수저통에서 빠져나오지 않도록 젓가락 장착부위에 넣어 주십시오. 18~19페이지 참조)

6



- 식기 장착시 충분히 띄워 주시고 열에 약한 것이나 깨어지기 쉬운 그릇, 너무 가벼운 그릇은 깨지거나 변질될 염려가 있습니다. 의심스러운 식기는 한두 개를 장시간 사용 후, 이상 없을 시 사용하는 것이 바람직합니다
(예내열 온도 80℃ 이하의 플라스틱 식기, 목재식기, 알루미늄 식기류)
(특히, 산화 피막 처리된 경질 용기, 은제식기, 도금식기, 파카 글라스, 가벼운 플라스틱 식기 등)

식기세척기에 적합하지 않은 식기종류

- 작거나 내열 온도가 80℃ 이하인 플라스틱류
- 은수저류 및 식기
- 크리스탈 식기
- 알루미늄 식기
- 칠기류, 목기류, 금박
- 행주, 스펀지
- 수제 도자기 (유약이 벗겨질 수 있습니다.)
- 식기세척기에 사용할 수 없는 고급 식기



식기장착 사용방법

식기바스켓 사용방법

- 식기 장착시 식기 사이는 충분히 이격시켜 주시고, 내열성이 취약한 식기나 취성이 큰 식기류는 깨지거나 변질 될 우려가 있습니다.
- 문을 열고 세척할 식기를 식기 바스켓에 담아주세요.
(식기에 있는 큰 물은 미리 제거 후, 식기를 식기바스켓에 장착 바랍니다.)

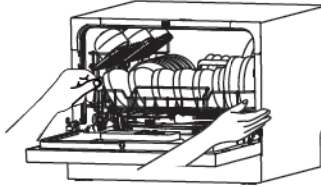

- 세척 완료 후 식기 바스켓을 당길 시, 내부에 있는 물방울로 인해 건조에 악영향을 미칠 수 있으니 천천히 잡아 당겨 주시기 바랍니다.

식기바스켓 배열

- 식기바스켓은 다양한 종류의 식기를 효율적인 공간 배치로 한 곳에 적재할 수 있습니다.

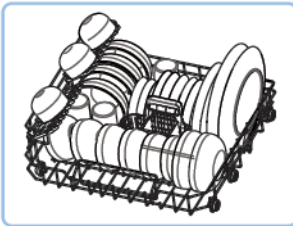

[정상배열]

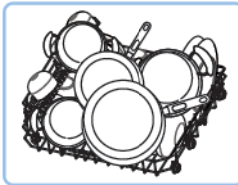

[잘못된 배열]



주의

- 바스켓에 놓인 식기들이 노즐의 회전을 방해하지 않게 하세요.
- 손으로 회전노즐이 원활하게 회전하는 지 확인하세요.

수저통 사용방법



- 수납 위치에 맞추어 수저를 배열해 주십시오.
- 수저통의 좌, 우측은 숟가락, 국자, 포크 등의 수납공간이며 중앙부는 젓가락 수납공간입니다. 이미지처럼 수납되게 해주세요.
젓가락을 좌, 우측에 수납하게 되면, 젓가락이 아래방향으로 이탈되어 하단노즐의 회전에 방해가 되어 세척성능이 저하될 수 있습니다.



경고

- 칼등 날카로운 부분이 제품 바닥을 향하도록 놓아주십시오. 상해의 원인이 됩니다.



세제, 린스 사용설명

세제 사용방법

- 식기세척 코스를 작동하기 전에 반드시 세제통에 세제를 넣어주십시오.
 - 선택된 코스에 필요한 분량만큼의 세제만 넣어 세척 성능을 최적화해 주십시오.
- ※ 알림 : 세척 시작 및 세척 시작 약 30분후 제품에서 "딱" 소리가 들립니다.
이 소리는 세제, 린스 공급기에서 세제, 린스가 투입될 때 동작되는 소리이니
놀라지 마시고, 안심하고 사용하셔도 됩니다.

⚠ 경고

- 식기세척기 전용세제와 린스는 어린이의 손이 닿지 않는 곳에 보관하십시오. 일반 가정용 세제와 같이 화학성분을 포함하고 있습니다.
- 식기세척기 세제를 마셨을 경우 즉시 의사에게 진료를 받으십시오.

⚠ 주의

- 반드시 식기세척기 전용 세제를 사용하십시오.
- 주방용 일반세제 또는 액체세제를 사용할 경우 거품 또는 누수가 발생할 수 있습니다.
- 세제를 너무 많이 넣지 마십시오. 세척성능이 떨어지거나 제품 또는 식기에 얼룩이 생길 수 있습니다.

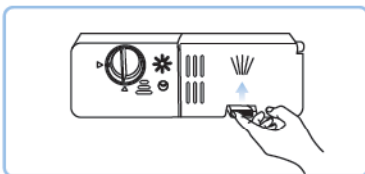

- 1 세제 투입기 열림 장치를 밀어 뚜껑을 여십시오.

※ 참고

세척 도중 뚜껑이 자동으로 열려 세제가 투입됩니다.

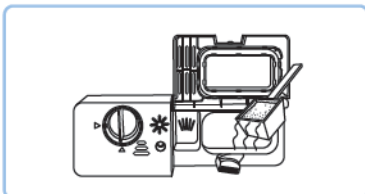

- 2 세제통에 권장량만큼의 세제를 넣어주십시오.

⚠ 주의

- 세제 과다 사용시 세척원료 후에 세제통에 세제가 남을 수 있으니 적정량의 세제를 사용하십시오.
- 세제투입기는 기류/타블렛 세제 전용입니다. 액체세제 사용 시 뚜껑밖으로 흘러내릴 수 있어 사용을 권장하지는 않습니다



- 1회 세제 사용량

구분	강력	표준	절약	급속	행궁 건조	내부 세척
세제(가루)		15g		6g	x	x

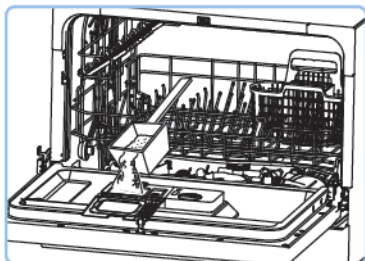

- 3 뚜껑을 화살표 방향으로 밀어 닫아주십시오.

- 4 식기가 매우 더러운 경우 세척력을 높이기 위해 식기세척기 문에 개별 세척 단계용으로 약간의 세제(약 4g)를 더 넣어주십시오.



린스사용방법

- 조작부에 린스 보충 표시가 켜지면 린스를 보충하십시오.
- 구입하신 식기세척기에는 액상 린스만 사용할 수 있습니다.
- 기류형 린스를 사용할 경우 통입구가 막혀 식기세척기가 고장 나게 됩니다.
- 린스는 식기세척기의 건조력을 향상시킵니다.

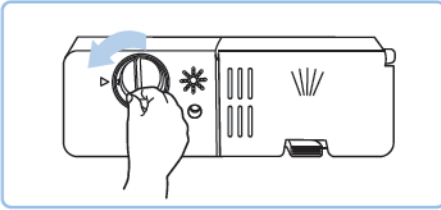

1 린스통 뚜껑을 여십시오.

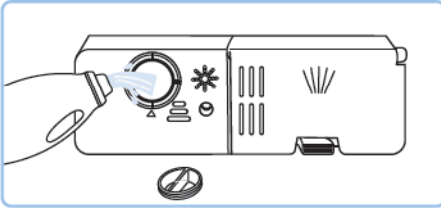

2 린스통에 린스를 투입구 상측이 표시창이 어두워질 때까지 채우십시오.

⚠ 경고

- 린스통에 세제를 넣지 마십시오.
- 통을 만수위 이상 채우지 마십시오.
린스가 너무 많이 들어가면 세척 도중 흘러넘칠 수 있습니다.

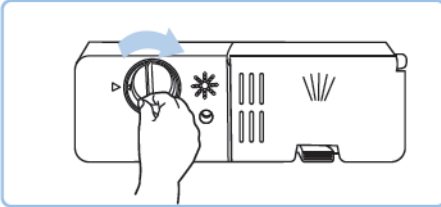

3 린스통 뚜껑의 원형 표시부분을 회전하여 닫으십시오.

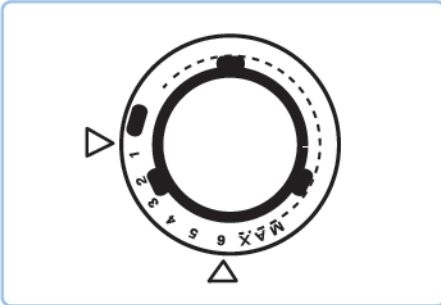

4 린스는 자동으로 투입됩니다.

< 린스공급장치 공급량 조절방법 >

1. 린스공급장치의 뚜껑을 엽니다.(시계반대방향)
2. 린스는 MAX 점선이 표시된 곳까지 넣습니다.
(린스를 MAX 점선이상 넣으면 형공액이 흘러 나올수 있습니다)
3. 행균 행정시 투입된 린스의 양을 미리 조절하세요.
6단계까지 선택할수 있으며, 숫자가 클수록 흘러 나오는 린스의 양도 많아집니다.
출고시 기본값은 "4" 입니다.
공급장치의 린스의 양이 가득차면 약 15회 정도 사용할수 있습니다.
4. 린스를 다 채우고 나면 조정 손잡이를 맞춘후 뚜껑을 돌려 닫습니다.



청소방법

세제 사용방법

- 내부에 석회 자국이나 기름때가 있을 경우 젖은 천으로 닦아 주거나 세제통에 세제를 채운 후 내부세척코스를 작동시켜 주십시오.
- 내부에 악취가 날 경우 식기세척기 내부를 비우고 세제를 넣지 않은 상태에서 식기 바스켓에 식초를 채운 작은 그릇을 놓은 후 내부세척 코스를 동작 시키십시오.
- 세척조 내부에 얼룩이 있을 경우 식기세척기 내부를 비우고 세제를 넣지 않은 상태에서 식기 바스켓에 구연산 또는 리임 주스를 채운 작은 그릇을 놓은 후 내부세척 코스를 동작 시키십시오.

⚠ 경고

전면의 고무 패킹은 분리하지 마세요. 고무 패킹을 분리하면 식기세척기에 누수가 발생하거나 식기세척기가 고장날 수 있습니다.

필터

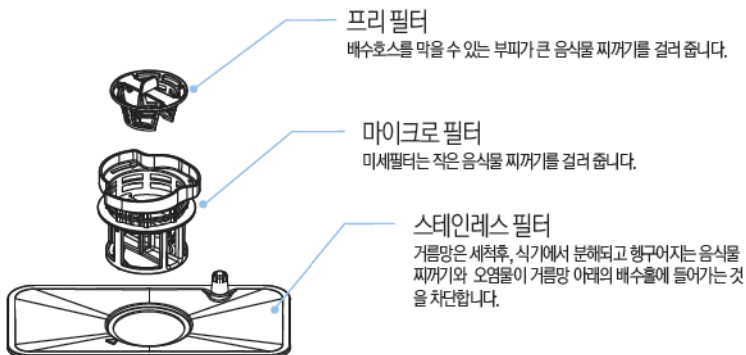

⚠ 주의

- 필터 없이 식기세척기를 절대 사용하지 마십시오.
- 필터가 제대로 장착되지 않거나 불량이면, 세척 성능에 영향을 줄 수 있으며 식기나 접시가 손상, 제품 내부의 오염의 원인이 될 수 있습니다.
- 주기적인 청소와 관리로 필터의 청결을 유지하여야 합니다.



필터 청소방법

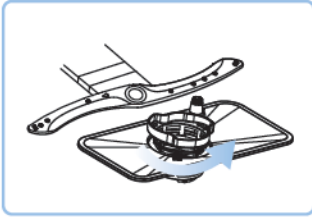

1 식기세척기의 전원을 꺼주십시오.

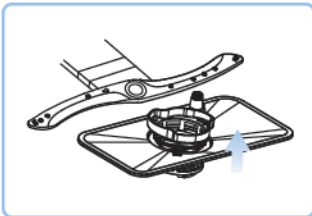

2 필터를 시계 반대 방향으로 돌려주십시오.

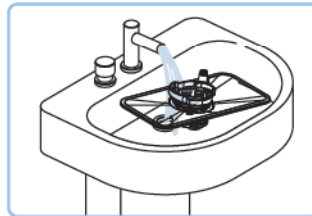

3 필터를 들어 올려 빼주십시오.

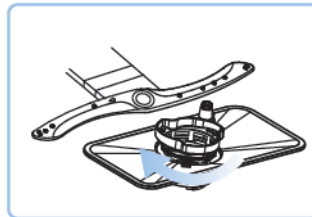

4 필터에 남은 먼지나 잔여물을 제거하고 흐르는 물에 청소한 후 잘 말려주십시오.

5 세척기 내부 필터조립위치에 시계방향으로 조립해 주세요.

⚠ 경고

필터를 제대로 조립하지 않으면 필터가 찌꺼기를 거를 수 없으므로 세척력이 떨어집니다.

⚠ 주의

- 청소 과정에서 필터에 무리한 힘을 가하지 마십시오. 필터가 뒤틀릴 수 있으며, 세척 성능에 영향을 미칠 수 있습니다.
- 필터를 정기적으로 청소하고 제품 내부의 음식물 찌꺼기를 깨끗이 제거하십시오.
- 필터는 흐르는 물에 세척해주시고, 부드러운 솔을 사용해 주십시오.
- 뾰족한 재질의 세척 솔이나 철제 솔(철 수세미등)을 사용하실 경우 필터가 손상될 수 있습니다.



청소방법

노즐 청소방법

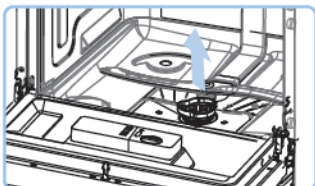

- 1 식기 바스켓은 앞으로 당겨주십시오.
- 2 노즐 구멍이 음식물 찌꺼기로 막혀있는지 점검해주시십시오.
- 3 청소가 필요하면 노즐을 분리해주시십시오.
- 4 노즐을 청소하고, 다시 끼워넣은 후 노즐을 손으로 돌려보고 제대로 끼워졌는지 확인해주시십시오.

관리 및 유지보수 방법

- 1 매번 사용 후 급수호스의 물 공급을 중지시키고, 약취 및 세균번식을 막기 위해 도어를 열어 제품 안에 물기를 말려주는 것이 중요합니다.
- 2 안전을 위해 전원플러그는 콘센트에서 분리시켜주시십시오.
- 3 제품을 이동시킬 경우 놓은 위치는 항상 수평을 유지할 수 있도록 해주시십시오.

경고

- 제품의 청소 및 관리를 하기전에 전원플러그는 콘센트에서 뽑아 주십시오.
- 제품의 동작이 끝난 직후라면 본체 내부의 온도가 충분히 내려 갔을 때(약 30분 후)청소 및 관리를 시작 하십시오..
- 도어를 청소할 때 세제를 사용하지 마십시오. 도어 잠금장치 및 기타 전기 부품이 손상 될 수 있습니다.

▼ 사용방법 대로 올바르게 사용하지 않았을 경우에는 고장이 아니더라도 제품이 제대로 작동하지 않을 수가 있습니다. 제품 기능에 이상이 있으면 아래의 점검표대로 점검해 보고 그래도 이상이 있으면 고객센터로 문의하여 주십시오.

에러코드 발생시 대처방법

코드	진단	해결방법
E1	급수점검	<ul style="list-style-type: none"> • 중간밸브가 열려 있는지 확인하십시오. • 단수 여부를 확인하십시오. • 수압이 너무 낮지않은지 확인하십시오. • 급수호스가 꺾이거나 눌러있는지 확인하십시오. • 문제가 계속되면 당사 A/S 센터에 문의 바랍니다.
E3	히터점검	<ul style="list-style-type: none"> • 전원을 껐다 켜서 다시 시작해 보십시오. 문제가 계속되면 당사 A/S 센터에 문의 바랍니다.
E4	누수 및 기능점검	<ul style="list-style-type: none"> • 전원을 끄고 전원 플러그를 콘센트에서 빼 주십시오. • 중간밸브를 잠근 후 당사 A/S센터에 문의 바랍니다.
E6 ~ E7	온도센서 점검	<ul style="list-style-type: none"> • 전원을 끄고 전원플러그를 콘센트에서 빼 주십시오 • 중간밸브를 잠근 후 당사 A/S센터에 문의 바랍니다.
ED	PBA 점검	<ul style="list-style-type: none"> • 전원을 끄고 전원 플러그를 콘센트에서 빼 주십시오. • 중간밸브를 잠근 후 당사 A/S센터에 문의 바랍니다.
dr	문열림	<ul style="list-style-type: none"> • 문이 꼭 잠겨 있는지 확인 하십시오. • 문이 정상적으로 닫혀있는 상태에서 dr 표시가 해제되지 않을 경우에는 당사 A/S 센터에 문의 바랍니다.



경고 • 누수가 발생하면 서비스를 요청하기 전에 중간밸브를 차단하십시오.

고장신고 전에 확인하십시오

- ▼ 사용방법 대로 올바르게 사용하지 않았을 경우에는 고장이 아니라도 제품이 제대로 작동하지 않을 수가 있습니다. 제품 기능에 이상이 있으면 아래의 점검표대로 점검해 보고 그래도 이상이 있으면 고객상담실로 문의하여 주십시오.

에러코드 발생시 대처방법

증상	원인	해결방법
제품 작동 중 소음이 심하고 이상한 소리가 납니다.	가벼운 식기들이 물줄기에 의해 서로 부딪혀 '달그락'거리는 소리가 납니다.	• 제품에 이상이 없으니 안심하고 사용해주십시오.
	식기 바스켓에 넣은 식기가 노즐에 걸립니다.	• 제품 작동을 멈춘 후 문을 열어 식기가 노즐에 부딪히지 않도록 다시 배열해주십시오.
	세척을 시작하면 내부에 남아있는 물을 배수하기 위해 배수 펌프가 작동합니다.	• 제품에 이상이 없으니 안심하고 사용해주십시오.
	급수압이 높으면 소음이 발생할 수 있습니다.	• 급수 밸브를 조금 잠가 급수압을 줄이면 소리가 줄어들 수 있습니다.

사용관련

증상	원인	해결방법
제품이 작동하지 않습니다.	제품 문이 완전히 닫혀있지 않습니다.	• 제품의 문을 완전히 닫고 사용해 주십시오.
	전원 플러그가 콘센트에서 빠져 있습니다.	• 전원 플러그를 콘센트에 꽂아주십시오.
	누전 차단기가 'OFF' 되어 있습니다.	• 누전 차단기를 'ON'으로 바꿔주십시오.
제품에 전원이 들어오지 않습니다.	제품의 전원이 켜져 있지 않습니다.	• 제품의 전원 버튼을 눌러주십시오.
	전원플러그가 콘센트에서 빠져 있습니다.	• 전원플러그를 콘센트에 꽂아주십시오.
	누전 차단기가 'OFF' 되어 있습니다.	• 누전 차단기를 'ON'으로 바꿔주십시오.
	정전으로 인해 전기가 끊어져 있습니다.	• 다른 콘센트에 꽂혀있는 제품이 작동하는지 확인해주십시오.
	멀티 콘센트의 전류 용량이 부족하여 전원이 꺼져 있습니다.	• 15A 이상의 멀티 콘센트로 교체 후 식기세척기 전용으로만 사용해주십시오.

고장신고 전에 확인하십시오

▼ 사용방법 대로 올바르게 사용하지 않았을 경우에는 고장이 아니라도 제품이 제대로 작동하지 않을 수가 있습니다. 제품 기능에 이상이 있으면 아래의 점검표대로 점검해 보고 그래도 이상이 있으면 고객센터로 문의하여 주십시오.

증상	원인	해결방법
필터 아래에 물이 남아 있습니다.	세척이 끝나면 제품 구조상 약 30ml의 잔수가 남을 수 있습니다.	<ul style="list-style-type: none"> • 세척을 시작하면 먼저 물을 배수한 다음 급수를 하기 때문에 잔수로 인한 오염은 걱정 안 하셔도 됩니다.. • 오래 사용하지 않고 제품을 보관하려면 필터를 분리한 다음 마른 천으로 잔수를 흡수시켜주십시오.
	음식을 찌꺼기가 필터의 배수 구멍을 막아 잔수가 남아 있습니다.	<ul style="list-style-type: none"> • 필터 청소하기를 참조하여 필터의 이물질을 제거해 주십시오.
	식기를 세척하는 중 제품의 전원이 꺼졌습니다.	<ul style="list-style-type: none"> • 제품의 전원을 다시 켜고 세척을 시작해 주십시오.
	배수 호스가 구부러져 있거나 제품에 끼어 물이 제대로 배수되지 않습니다.	<ul style="list-style-type: none"> • 호스를 곧게 펴주십시오.
노즐이 부드럽게 돌아가지 않습니다.	<ul style="list-style-type: none"> • 노즐 구멍이 막혀 있습니다. 	<ul style="list-style-type: none"> • 노즐 청소하기를 참조하여 노즐을 청소해 주십시오.
제품문이 완전히 닫히지 않습니다.	<ul style="list-style-type: none"> • 식기 바스켓의 좌측과 우측의 높이가 동일하지 않습니다. 	<ul style="list-style-type: none"> • 식기 바스켓 바퀴가 세척조 내부 좌우측 가이드에 올바르게 장착되었는지 확인하세요.
세제통에 세제가 남아 있습니다.	<ul style="list-style-type: none"> • 식기 바스켓의 좌측과 우측의 높이가 동일하지 않습니다. 	<ul style="list-style-type: none"> • 식기 바스켓 바퀴가 세척조 내부 좌우측 가이드에 올바르게 장착되었는지 확인하세요.
	<ul style="list-style-type: none"> • 세제 투입구 덮개가 닫혀 있습니다. 	<ul style="list-style-type: none"> • 식기 바스켓의 식기를 다시 배열해 주십시오. 식기가 세제 투입구 덮개를 자동으로 열게 하는 것을 방해할 수 있습니다.
제품 문 아래쪽에서 물이 흘러 나옵니다.	<ul style="list-style-type: none"> • 제품 문이 제품이 기울어져 있어 완전히 닫혀 있지 않습니다. 	<ul style="list-style-type: none"> • 제품 밑의 높이 조절기를 다시 조절하여 수평을 맞춰주십시오.
	<ul style="list-style-type: none"> • 배수 호스와 배수구가 연결되어 있지 않습니다. 	<ul style="list-style-type: none"> • 배수 호스 연결부분을 확인해 주십시오.
	<ul style="list-style-type: none"> • 급수 호스가 수도꼭지와 연결되어 있지 않습니다. 	<ul style="list-style-type: none"> • 연결이 제대로 되어 있지 않을 경우 누수가 생길 수 있으므로 알맞게 조여주십시오.
버튼이 작동하지 않습니다.	<ul style="list-style-type: none"> • 버튼잠금이 설정되어 있으면 버튼이 동작되지 않습니다. 	<ul style="list-style-type: none"> • 옵션 사용하기의 버튼 잠금 내용을 참조하여 버튼잠금 옵션을 해제한 후 사용해 주십시오.

고장신고 전에 확인하십시오

▼ 사용방법 대로 올바르게 사용하지 않았을 경우에는 고장이 아니라도 제품이 제대로 작동하지 않을 수가 있습니다. 제품 기능에 이상이 있으면 아래의 점검표대로 점검해 보고 그래도 이상이 있으면 고객상담실로 문의하여 주십시오.

성능관련

증상	원인	해결방법
세척이 잘 되지 않습니다.	식기세척기에 적합하지 않은 식기를 사용하였습니다.	• 사용 전 알아두기의 식기세척기에 적합하지 않은 식기 종류를 참조하십시오.
	식기가 서로 겹쳐 있습니다.	• 식기의 배열에 따라 세척 성능에 차이가 있습니다. 식기 바스켓 사용하기를 참조하여 식기를 배열하십시오.
	식기 바스켓에 넣은 식기가 노즐에 걸립니다.	• 제품 작동을 멈춘 후 제품 문을 열어 식기가 노즐에 부딪히지 않도록 다시 배열하십시오.
	노즐 구멍이 막혀 있습니다.	• 노즐 청소하기를 참조하여 노즐을 청소하십시오.
	필터가 막혀 있습니다.	• 필터 청소하기를 참조하여 필터와 필터 주변 이물질을 제거하십시오.
제품에서 냄새가 납니다.	제품을 처음 사용하였습니다.	• 사용 초기에는 세척 모터 등의 전기 부품 특유의 냄새가 날 수 있습니다. 제품을 1~2회정도 사용하면 냄새가 줄어듭니다.
	세척이 끝나면 제품 내에 세제 특유의 향이 날 수 있습니다.	• 제품에 이상이 없으니 안심하고 사용하십시오.
	제품을 장기간 사용하지 않으면 밀폐된 공간에서 음식을 냄새, 잔수 등으로 인해 악취가 날 수 있습니다.	• 제품 내부 청소하기의 세척통 청소하기를 참조하여 냄새를 제거하십시오.
	세척하지 않은 식기를 제품에 장기간 보관하면 음식을 찌꺼기로 인해 냄새가 날 수 있습니다.	• 식기의 종류, 오염도에 따라 알맞은 세척 코스와 옵션을 선택하여 식기를 세척해주세요. • 문을 열어 제품 내부의 공기를 순환시켜 주십시오.
	제품 내부의 바닥에 음식 찌꺼기가 있습니다.	• 관리하기를 참조하여 제품 내부를 청소하거나 필터를 청소하십시오.
제품 내부에 거품이 남아 있습니다.	일반 주방용 액체 세제를 사용 하였습니다.	• 주방용 액체 세제는 식기세척기에 적합하지 않습니다. 식기세척기 전용 세제를 사용하십시오.
	많은 양의 린스를 사용하였습니다.	• 린스 레벨 조절하기를 참조하여 린스 레벨을 낮게 조정해 주십시오.

고장신고 전에 확인하십시오

▼ 사용방법 대로 올바르게 사용하지 않았을 경우에는 고장이 아니라도 제품이 제대로 작동하지 않을 수가 있습니다. 제품 기능에 이상이 있으면 아래의 점검표대로 점검해 보고 그래도 이상이 있으면 고객상담실로 문의하여 주십시오.

증상	원인	해결방법
제품 내부나 식기에 흰 얼룩이 남아 있습니다.	많은 양의 세제를 사용하였습니다.	• 권장량의 세제를 사용하십시오.
	수압이 낮습니다.	• 0.05 ~ 0.8Mpa 수압인지 확인하십시오.
	식기가 서로 겹쳐져 있습니다.	• 식기가 겹치지 않도록 식기 바스켓에 넣어주십시오.
	제품 용량에 비해 식기를 많이 넣었습니다.	• 식기를 이층으로 얹거나 겹쳐지지 않게 배열해 주십시오.
	린스통에 린스가 부족합니다.	• 린스를 보충해 주시기 바랍니다.
식기에 검은 반점이 있습니다.	알루미늄 재질의 식기를 세척하면 검은 반점이 생길 수 있습니다.	• 식기를 다시 세척하십시오.
제품 내부에 황갈색의 얼룩이 남아 있습니다.	커피나 차 종류를 넣은 식기를 세척한 물에 의해 제품 내부가 변색될 수 있습니다.	• 얼룩 제거 전용세제를 사용하여 얼룩을 제거하여 주십시오.
제품 내부에 황색물이 남아 있습니다.	제품을 처음 사용하였습니다.	• 제품을 처음 사용하면 제품내부에 황색물이 남을 수 있습니다. 내부세척 코스를 이용하여 세척기 내부를 세척한 후 사용하여 주십시오

고장신고 전에 확인하십시오

▼ 사용방법 대로 올바르게 사용하지 않았을 경우에는 고장이 아니더라도 제품이 제대로 작동하지 않을 수가 있습니다. 제품 기능에 이상이 있으면 아래의 점검표대로 점검해 보고 그래도 이상이 있으면 고객센터로 문의하여 주십시오.

증상	원인	해결방법
건조가 잘 되지 않습니다.	식기 바스켓과 그릇이 닿아 있거나 식기끼리 서로 맞닿아 있습니다.	• 식기가 서로 맞닿은 부분이 없도록 식기 바스켓에 넣어주십시오.
	그릇이 식기 바스켓의 평평한 부분에 놓여져 있습니다.	• 식기 굽에 물기가 남을 수 있습니다. 상단 식기 바스켓의 경사진 부분에 그릇을 넣어주십시오.
	플라스틱 또는 나무 식기를 사용하였습니다.	• 플라스틱이나 나무 식기는 특성상 건조가 잘 되지 않습니다. 식기세척기에 적합하지 않은 식기 종류를 참조해주시십시오.
	급속 코스를 사용하였습니다.	• 급속코스는 건조행정이 없습니다. 강력 또는 표준코스로 진행하여 주십시오.
	식기가 서로 겹쳐져 있습니다.	• 온도차로 인해 식기에 물방울이 맺힐 수 있습니다. 세척이 끝나면 제품 문을 열어주십시오.
	린스통에 린스가 부족합니다.	• 린스 보충하기를 참조하여 린스를 채워주십시오.
	고체 세제를 사용하였습니다.	• 고체 세제에 린스가 포함되지 않은 경우 린스통에 린스를 채워넣어주십시오.

고장신고 전에 확인하십시오

- ▼ 사용방법 대로 올바르게 사용하지 않았을 경우에는 고장이 아니더라도 제품이 제대로 작동하지 않을 수가 있습니다. 제품 기능에 이상이 있으면 아래의 점검표대로 점검해 보고 그래도 이상이 있으면 고객상담실로 문의하여 주십시오.

증상	원인	해결방법
음식물 찌꺼기가 접시에 남아 있습니다.	식기 바스켓과 그릇이 닿아 있거나 식기끼리 서로 맞닿아 있습니다.	• 세척코스를 강력코스 또는 자동코스로 변경하여 선택하여 주십시오.
	주방용 액체 세제를 사용하였습니다.	• 주방용 액체 세제는 식기세척기에 적합하지 않습니다. 식기 세척기 전용 세제를 사용해주세요.
	수압이 낮습니다.	• 0.05 ~ 0.8 MPa 수압인지 확인하여 주십시오.
	노즐의 구멍이 막혀 있습니다.	• 노즐청소방법을 참조하여 노즐을 청소하여 주십시오.
	세척이 끝난 후 오랜 시간 동안 식기가 방치되어 있습니다.	• 노즐의 회전에 방해되지 않도록 식기를 식기바스켓에 다시 배열해주세요.
	필터가 막혀 있습니다.	• 필터청소방법을 참조하여 필터를 청소하여 주십시오.
	식기를 식기 바스켓에 넣기 전에 큰 덩어리의 음식물 찌꺼기를 제거하지 않았습니다.	• 식기에 묻어 있는 큰 덩어리의 음식물 찌꺼기를 제거한 후 식기 바스켓에 식기를 넣어주세요.

제품규격

모 델 명	CDW-A0611TS
	CDW-A0611TW
정 격	220 V / 60 Hz
소 비 전 력	1,170W
세 척 용 량	6 인용
물 소 비 량	표준코스기준 8.3 L
방 수 등 급	IPX1
사 용 급 수	0.05 Mpa ~ 0.8 Mpa
제 품 중 량	20.5kg
제 품 크 기	(W)550 mm x (D)515mm x (H)438mm

- ※ 본 사용설명서에 표시된 내용(외관, 디자인 및 규격)은 제품의 품질 향상을 위해 예고없이 변경되는 수가 있습니다.
- ※ 제품의 인쇄사양은 변경될 수 있습니다.

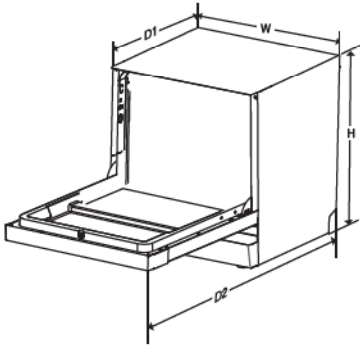

높이(H)	438mm
폭(W)	550 mm
깊이(D1)	515 mm (도어 닫힌상태)
깊이(D2)	812mm(도어 열린 상태)

고장문의

장기간 사용한 제품은 열, 습기, 먼지 등의 영향으로 부품이 노화하여 고장으로 이어지는 경우가 있습니다.

이와 같은 증상이 발생할 경우엔

- ① "고장신고 전에 확인하십시오"(25~31페이지)에 해당되는 증상 이외의 내용발생
- ② 제품에 손을 대면 짜릿한 전기가 흐른다.
- ③ 그외 다른 이상이나 고장이 발생할 경우

사용을 중지하여 주십시오.

전원 플러그를 뺀 후 반드시 서비스 센터에 문의하여 주시기 바랍니다.

서비스
문의 **1588-8899**

※ *098-8899를 이용하실 경우 시내 전화 요금이 부과됩니다.
※ 고장문의, AS 접수는 홈페이지 114센터 상담을 이용하시면 보다 편리하게 이용하실 수 있습니다.

고객카드

제 품 명 : 식기세척기

모 델 명 :

판 매 일 : 년 월 일

고객성명 : 전화: 주소:

대리점 상호 : 전화: 주소:

보증기간
1년

■기납일 정보 & 제품 보유 현황

생년월일	양-음 결혼기념일			양-음		
제품명	간/보존함	간/음/냉각함	주식서서	식기 건조기	간/보존모	5종영양기
사용기간	년	년	년	년	년	년
제조회사						

■특기사항

*상기 내용은 보다 나은 고객 서비스를 위해 활용됩니다.

1. 제품 판매시에 기재사항을 반드시 작성하여 고객에게 전달하여 주십시오.
2. 고객카드는 대리점에서 고객 관리용으로 활용해 주십시오.

제품보증서

제 품 명 : 식기세척기

모델명 :

구 입 일 : 년 월 일

고객성명 : 전화: 주소:

대리점 상호 : 전화: 주소:

1. 본 제품에 대한 품질보증은 보증서에 기재된 내용으로 보증 혜택을 받습니다.
2. 무상 보증 기간은 구입일로부터 산정되므로 구입일자를 기재 받으시기 바랍니다.
(구입일자 확인이 안될 경우 제조년월로부터 계산하여 3개월 날로부터 품질보증 기간을 계산합니다.)
3. 기동용 제품을 영입용도(영업활동, 비영리적인 사용환경 등)로 사용하거나, 상업용 제품인 경우에는 무상보증 기간을 12개월로 적용합니다.
4. 이 보증서는 재발행되지 않습니다.

CUCKOO
쿠쿠전자[주]
경원 양인사



보증기간
1년

*수리를 의뢰할 때는 구입일자가 기재된 본 보증서를 제시해야 충분한 서비스를 받으실 수 있으므로 잘 보관하시기 바랍니다.

소비자 피해보상 안내

소비자 피해 유형		보 상 내 역	
		보증기간이내	보증기간 경과 후
정성적인 사용 상태에서 자연 발생한 성능, 기능상의 고장 발생시 (품질보증 기간 이내)	구입 10일 이내에 중요한 수리를 요하는 경우	제품교환, 또는 구입가 환불	
	구입 1개월 이내에 중요 부품에 수리를 요하는 경우	제품교환 및 무상수리	
	교환된 제품이 1개월 이내에 중요한 수리를 요하는 경우	교환불가능시 구입가 환불	
	하자 발생시	무상수리	
동일하자에 대하여 수리했으나 고장이 재발(영구배)	여러부위의 고장으로 총 4회 수리받았으나 고장이 재발(5회배)	제품교환, 또는 구입가 환불	영향/영향금액에 따라 보상 가능
	수리용 부품을 보유하고 있지 않아 수리가 불가능한 경우	소비자가 수리 의뢰한 제품을 사입자가 분실한 경우	
	제품·구입시 운송과정 및 제품 설치 중 발생된 피해	제품교환	
소비자의 고의, 과실에 의한 성능 기능상의 고장	수리가 가능한 경우	유상수리	유상수리
	수리용 부품을 보유하고 있지 않아 수리가 불가능한 경우	유상수리에 해당하는 금액징수 후 제품교환	유상수리 금액 징수 후 김가심각제품 제품교환
■ 천재지변(화재, 염해, 가스, 지진, 풍해 등)에 의해 고장이 발생하였을 경우		■ 사용상 정성 미모양은 소모성 부품을 교환하는 경우	유상수리
■ 사용전원의 이상 및 접속기기의 불량으로 인하여 고장이 발생하였을 경우		■ 기타 제품 자체의 하자가 아닌 외부 원인으로 인한 경우	유상수리
■ 쿠쿠 대리점이나 서비스센터의 수리기술이 아닌 사람이 수리 또는 개조하여 고장이 발생하였을 경우			유상수리

*영시되지 않은 사항은 소비자 피해보상 규정제 따릅니다. • 고객상담실: 지역번호 없이 1588-0899 • 상기보상 규정은 공정거래위원회 고시 제2019-1호 규정에 의거합니다. • 가구세제, 조경, 사용설명 등은 고장이 아닙니다.

서비스에 대하여

• 고객의 권리

고객께서는 제품사용중에 고장 발생시 구입일부터 1년동안 무상서비스를 받으실 수 있는 (소중한 권리)가 있습니다. 단, 고객 과실 및 천재지변에 의해 고장이 발생한 경우는 무상서비스 기간내라도 유상 처리됨을 알려 드립니다.

• 유상서비스(고객의 비용부담)에 대한 책임

서비스 신청시 다음과같은 경우는 무상서비스기간내라도 유상처리 됩니다.

- 1) 제품내에 이물질(물, 기름, 커피, 장난감 등)이 들어있어 고장이 발생하였을 경우
- 2) 제품을 떨어뜨리거나 충격으로 인하여 제품 파손 및 기능상의 고장이 발생하였을 경우
- 3) 신나, 벤젠 등 유기용제에 의하여 외관 손상 및 변형이 된 경우
- 4) 쿠쿠 정품이 아닌 부품 또는 소모품을 사용하여 제품 고장이 발생하였을 경우
쿠쿠 정품은 고객센터로 문의하여 지정된 서비스센터에서 구입하신 후 사용하십시오.
- 5) 사용전압을 잘못 공급하여 제품 고장이 발생하였을 경우
- 6) 고객이 제품을 임의로 분해하여 부품이 분실 및 파손되었을 경우
- 7) 쿠쿠 서비스센터의 수리기사(가) 아닌 사람이 제품을 수리 또는 개조하여 고장이 발생하였을 경우
- 8) 천재지변(낙뢰, 화재, 풍수해, 가스, 염해, 지진 등)에 의해 고장이 발생하였을 경우
- 9) 쿠쿠 제품 사용설명서 내 안전상의 경고를 지키지 않아 고장이 발생하였을 경우 (안전상의 경고를 잘 지키면 제품을 오래 사용하실 수 있습니다.)
- 10) 기타 고객 과실에 의하여 제품 고장이 발생하였을 경우

폐 가전제품의 처리방법

• 당 제품의 폐기 처리는 다음과 같이 정부와 회사가 협조하여 환경을 보호하면서 재활용 처리를 하고 있습니다.

1. 신제품을 구입하시고 폐 가전제품 발생시는 제품 구입 대리점에 처리를 의뢰하시면 됩니다.(무상 회수 처리)

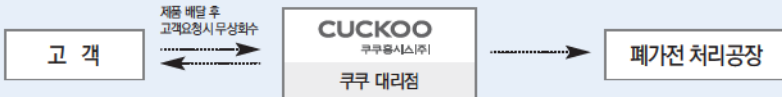

2. 폐 가전제품 발생시 쓰레기 종량제에 따라 가까운 지역주민센터에 연락하시면 됩니다. (수수료는 지역별 차이가 있으므로 지역주민센터에 문의하시면 됩니다.)





MEMO

본 제품은 한국내에서만 사용하도록 만들어져 있습니다.
(FOR KOREA UNIT STANDARD ONLY)

CUCKOO

제품 사용 중 이상이 생겼거나 불편한 점이 있으시면
쿠쿠 고객센터로 문의하여 주십시오.

서비스
문의 **1588-8899**

고장문의, AS 접수는 홈페이지 1:1채팅 상담을
이용하시면 보다 편리하게 이용 하실 수 있습니다.

www.cuckoo.co.kr

제품모델명, 고장상태, 연락처를 정확히 알려 주시면 고객 여러분의 고충사항, 제안 및 건의내용을 언제나 친절하게 상담, 빠른 서비스를 제공합니다.

- 입고 난 뒤에는 제품을 사용하는 사람이 항상 볼 수 있는 곳에 보관해 주십시오.
- 사용설명서에 제품보증서가 포함되어 있습니다.
- 주의: 제품을 고장없이 오래 사용하시려면 사용설명서를 꼭 읽어 주십시오.

Z0383-0082A0 Rev.1